

## Дизайн-радиаторы и полотенцесушители

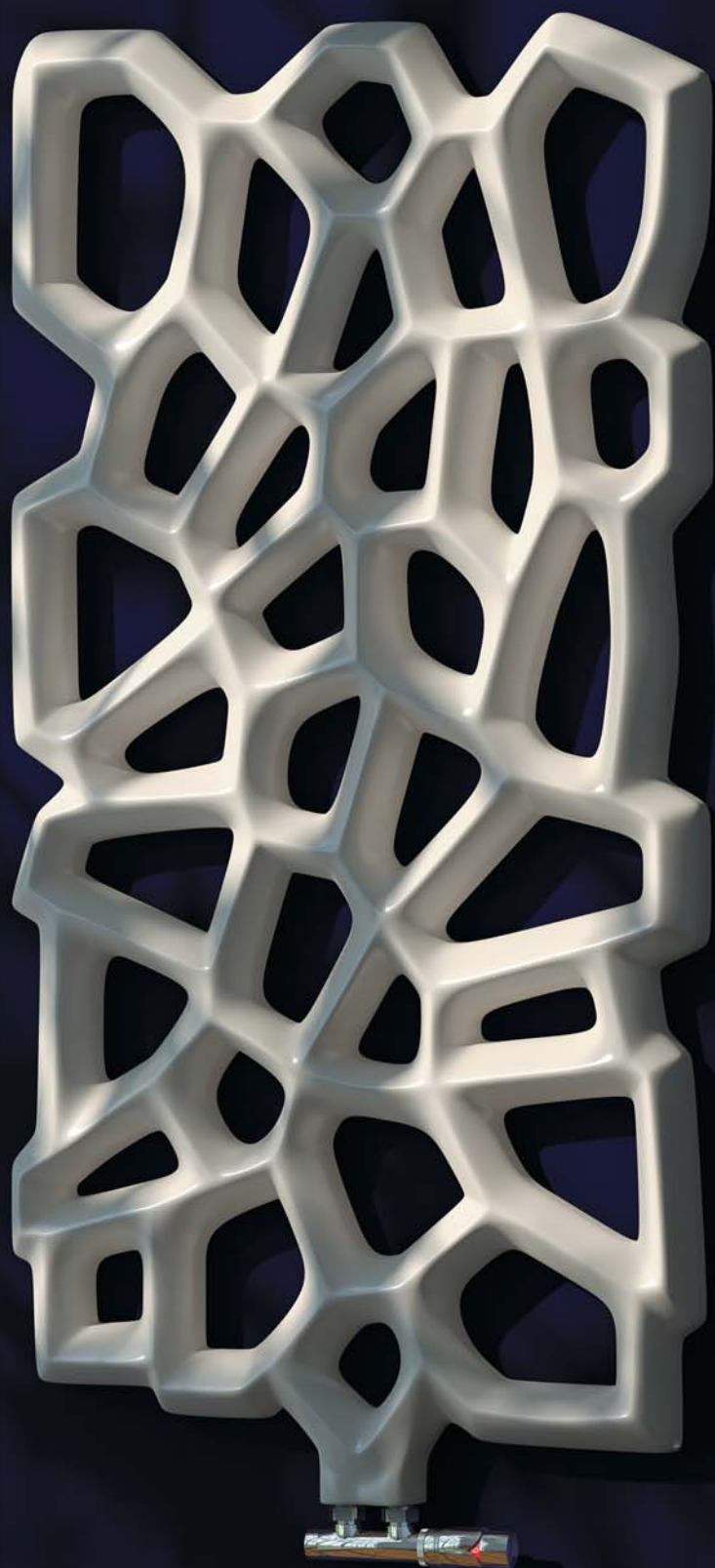



## О компании

Компания Varmann является ведущим производителем оборудования для нагрева, охлаждения и вентиляции зданий и занимает лидирующие позиции в своем сегменте рынка. Мы являемся крупнейшим производителем медно-алюминиевых теплообменников, встраиваемых в пол конвекторов, конвекторов напольного и настенного исполнения, систем фасадного обогрева и тепловентиляторов. Экономическая стабильность компании с положительными показателями позволяет вкладывать средства в исследования и разработки, высокотехнологическое оборудование и персонал для гарантии обеспечения долгосрочного успешного развития компании. Наше производство оснащено современными технологическими линиями западных фирм. Раскрой и формирование корпусов осуществляется на высокоточных универсальных программируемых прессах. Корпуса изделий из нержавеющей стали раскраиваются на оптоволоконных лазерных комплексах.

Мы располагаем высокотехнологичным оборудованием по порошковой окраске и нанесению фактур дерева, мрамора, гранита на алюминиевый профиль при изготовлении декоративных решеток. Итальянские линии полного цикла производства оребренных медно-алюминиевых теплообменников позволяют осуществлять быструю переналадку оборудования для выпуска продукции с различными параметрами и обеспечивают качество изделий на уровне европейских стандартов.

Современное производственное оборудование, квалифицированный персонал, корпоративные традиции компании Varmann в области культуры производства дают возможность уверенно чувствовать себя на рынке и активно заниматься внедрением новых продуктов и технологий. У нас есть все основания гордиться своими достижениями, репутацией и лидирующими позициями на российском рынке отопительного оборудования.

## Команда профессионалов

Коллектив компании Varmann — это команда высококвалифицированных специалистов, постоянно работающих над новыми проектами, внедрением новейших производственных технологий и совершенствованием существующих образцов продукции. Компания Varmann имеет собственный штат разработчиков и конструкторов. Мы постоянно следим за развитием рынка отопительного и климатического оборудования и используем в своих разработках самые современные и эффективные технические решения.

## Технологичность, качество и надежность

Качество — это критерий, который рассматривается нашими клиентами, как основной, и является определяющим фактором конкурентоспособности продукции Varmann. При производстве широко используются современные технологии, автоматизированная работа оптимально совмещается с высококвалифицированным ручным трудом. С момента начала изготовления до упаковки каждое изделие проходит несколько этапов проверки качества, тестируется на прочность, герметичность, качество окраски, сборки и комплектации. На всех этапах производства ведется строгий контроль соблюдения технологических процессов. Стремясь обеспечить производство надежного и качественного оборудования, компания большое внимание уделяет исследованиям и новым разработкам, постоянно внедряет различные инновации, совершенствует технологии.

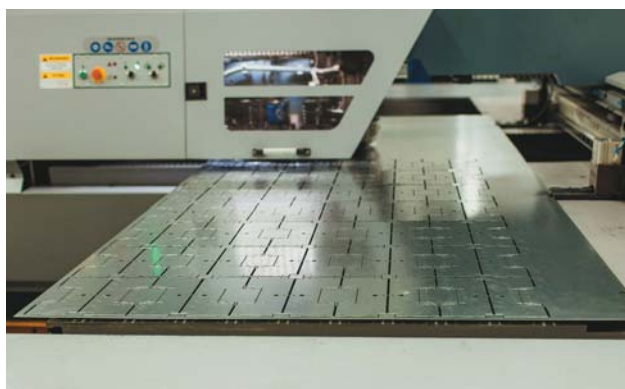

## Партнерство

Varmann вступает в тесные деловые связи со своими партнерами: архитекторами, строителями, девелоперами, контролирующими организациями, проектировщиками, оптовиками. Как производитель, Varmann доверяет профессионализму своих партнеров. Мы создаем рынки для своих партнеров и предоставляем возможность получать хорошую прибыль как коммерсантам, так и всем другим партнерам.

## Новаторство

Учитывая темпы современного прогресса, используя современные технологии, разработки наших экспертов, мы стараемся быть на шаг впереди наших конкурентов. Это успешно доказали продукты новаторства.

## Индивидуальные решения

Отличительная особенность Varmann — это комплексное решение инженерных систем. Используя исходные данные при тесном контакте с нашими партнерами, мы выдаем индивидуальное комплексное решение, начиная с анализа задания, проектирования, производства и заканчивая эксплуатацией. Мы с радостью встретим вас и предоставим полную информацию по всему спектру продукции и услуг, предоставляемых нашей компанией.





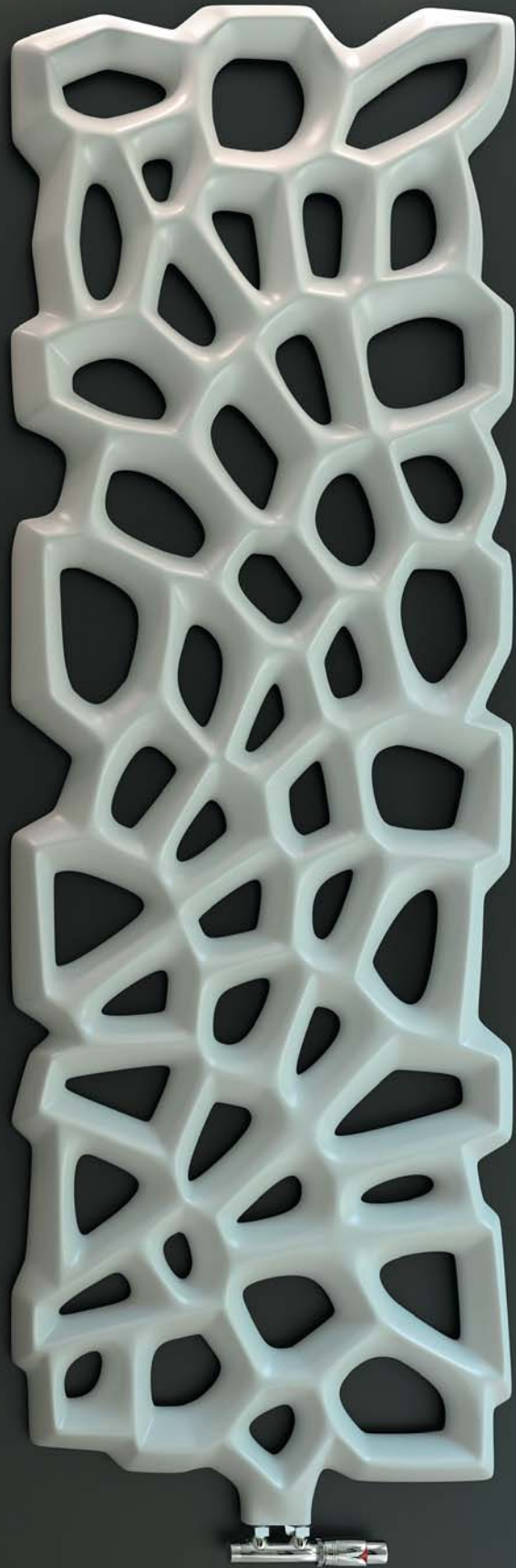

Этот великолепный отопительный прибор, выполненный из полимербетона, представляющий собой смесь минеральных и синтетических материалов. Его форма создана под вдохновением от работ российского математика Вороного. Внутри радиатора вода течет по трубам, изготовленным из нержавеющей стали. Радиатор «Diagram» можно использовать в системе центрального отопления и ГВС. Рабочее давление радиатора – 16 бар, опрессовочное – 24 бара.

## DIAGRAM

модель радиатора  
DIAGRAM

## 1800

высота [мм]

## 9016

цвет по RAL

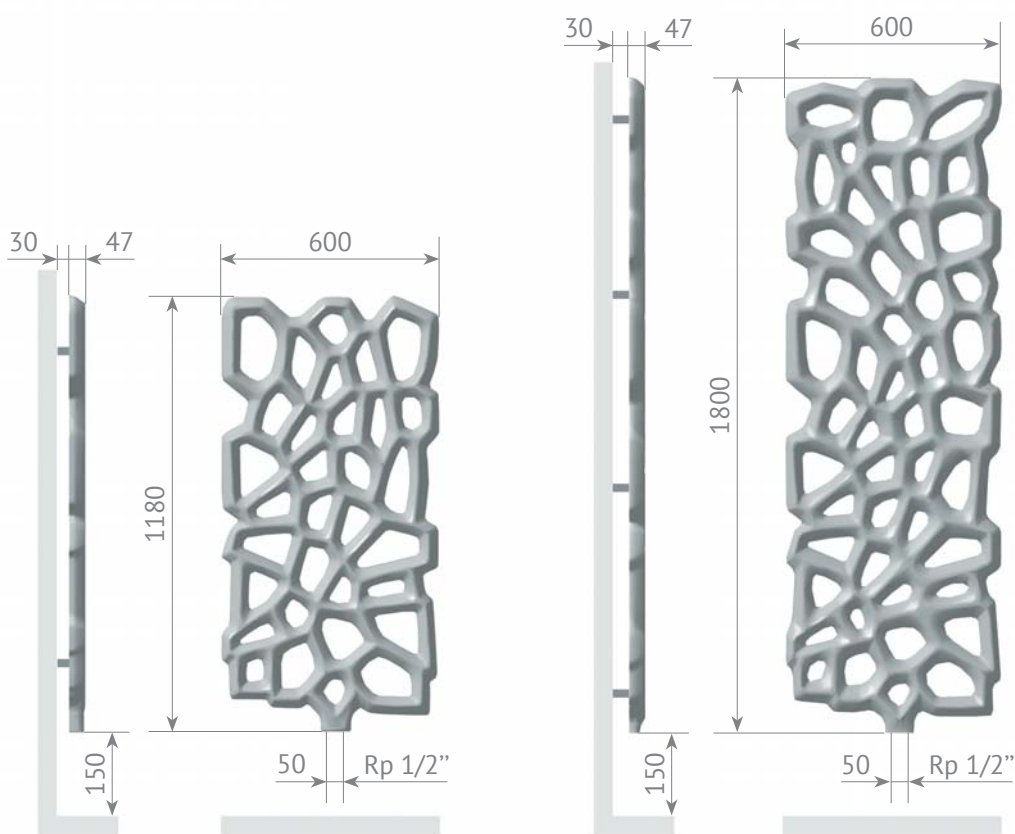

белый  
RAL 9016



черный  
RAL 9005



коричневый  
RAL 8024



бежевый  
RAL 1014



серый  
RAL 1015

Модель	Тепловая мощность [Вт]		Стоимость [€]	
	75/65 [°C]	90/70 [°C]	стандартный цвет	любой цвет по RAL
Diagram 1180	592	737	846	913
Diagram 1800	898	1118	1043	1126

Тепловые мощности измерены по EN442 при комнатной температуре 20 °C.





Отопительный прибор «Web» изготовлен по уникальной технологии из материала на основе натурального камня. Этот материал обладает высокой теплоотдачей, что обеспечивает мягкий комфортный обогрев. Изящная форма в виде паутины придает легкость радиатору. Отопительный прибор может использоваться как радиатор для обогрева помещения и как полотенцесушитель. Внутри радиатора вода течет по трубам, изготовленным из нержавеющей стали. Рабочее давление радиатора – 16 бар, опрессовочное – 24 бара.

## WEB

модель радиатора  
WEB

## 1370

высота [мм]

## 9016

цвет по RAL

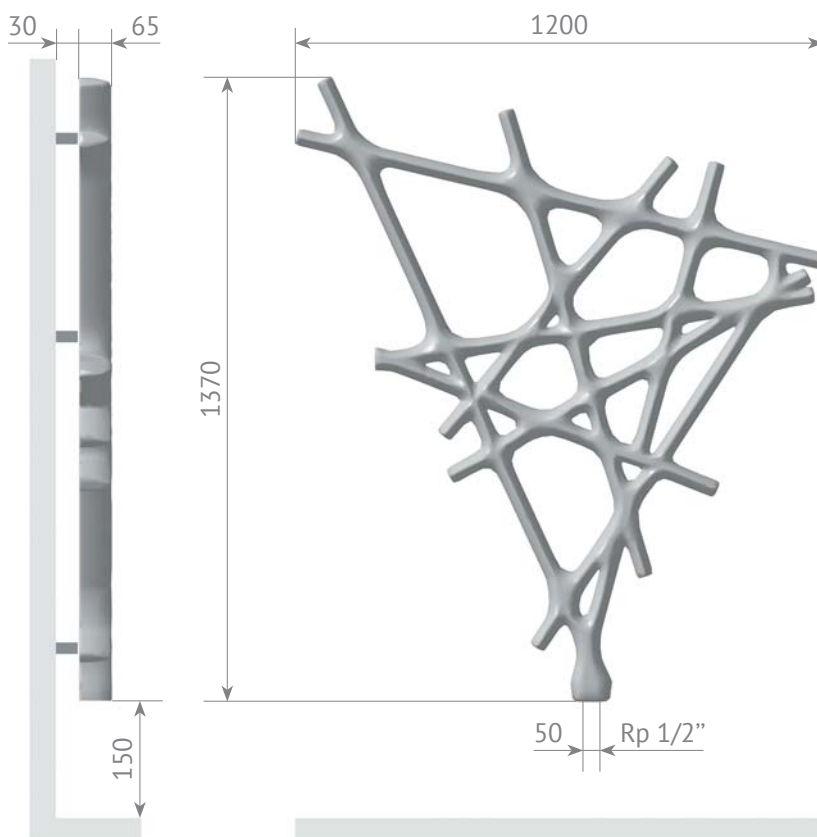

белый  
RAL 9016

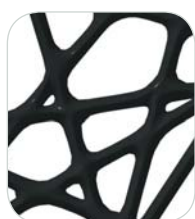

черный  
RAL 9005

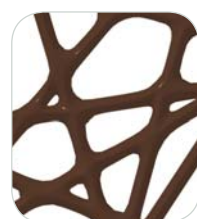

коричневый  
RAL 8024



бежевый  
RAL 1014

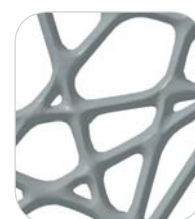

серый  
RAL 1015

Модель	Тепловая мощность [Вт]		Стоимость [€]	
	75/65 [°C]	90/70 [°C]	стандартный цвет	любой цвет по RAL
Web 1370	630	784	883	953

Тепловые мощности измерены по EN442 при комнатной температуре 20 °С.





Полотенцесушитель модели «Mercury» – это оригинальное решение для оформления интерьера ванной комнаты. Этот отопительный прибор изготовлен по уникальной технологии из материала на основе натурального камня, обладающего высокой теплоотдачей. Поверхность отопительного прибора имеет фактуру скальной породы. В базовой поставке полотенцесушитель комплектуется полотенцедержателем. Рабочее давление радиатора – 16 бар, опрессовочное – 24 бара.

## MERCURY

модель радиатора  
MERCURY

## 900

высота [мм]

## 9016

цвет по RAL

## 9016

цвет полотенцедержателя  
или цвет по RAL

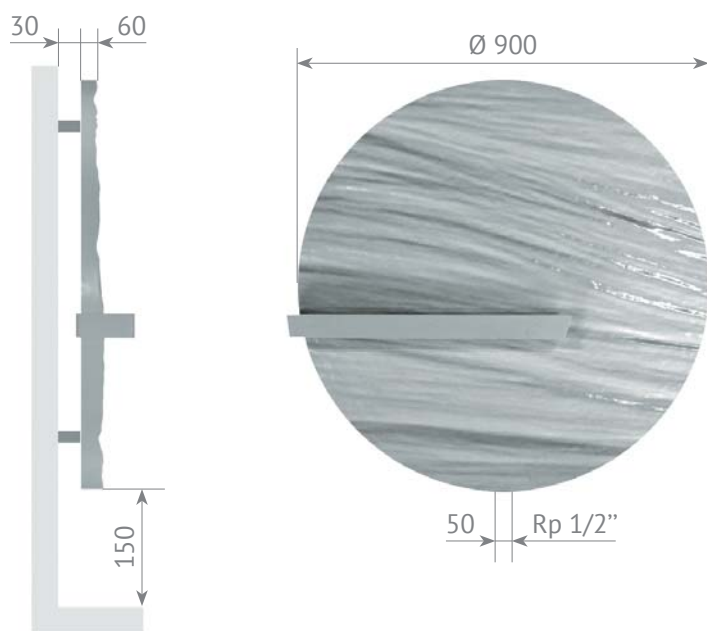

### Варианты цветов полотенцедержателей



AG – серебристый

AU – золотистый

цвет по RAL



белый  
RAL 9016



черный  
RAL 9005



коричневый  
RAL 8024



бежевый  
RAL 1014



серый  
RAL 1015

Модель	Тепловая мощность [Вт]		Стоимость [€]	
	75/65 [°C]	90/70 [°C]	стандартный цвет	любой цвет по RAL
Mercury 900	920	1145	892	963

Тепловые мощности измерены по EN442 при комнатной температуре 20 °C.

Полотенцедержатель входит в комплект поставки полотенцесушителя.

Цена указана с учетом стоимости полотенцедержателя.



Благодаря своему лаконичному дизайну, полотенцесушитель модели «Zero» придаст неповторимый стиль интерьеру ванной комнаты. Этот отопительный прибор изготовлен по уникальной технологии из материала на основе натурального камня, обладающего высокой теплоотдачей. Эргономичная округлая форма полотенцесушителя удобна в эксплуатации. Внутри радиатора вода течет по трубам, изготовленным из нержавеющей стали. Рабочее давление полотенцесушителя – 16 бар, опрессовочное – 24 бара.

## ZERO

модель  
Zero

## 800

высота [мм]

## 9016

цвет по RAL

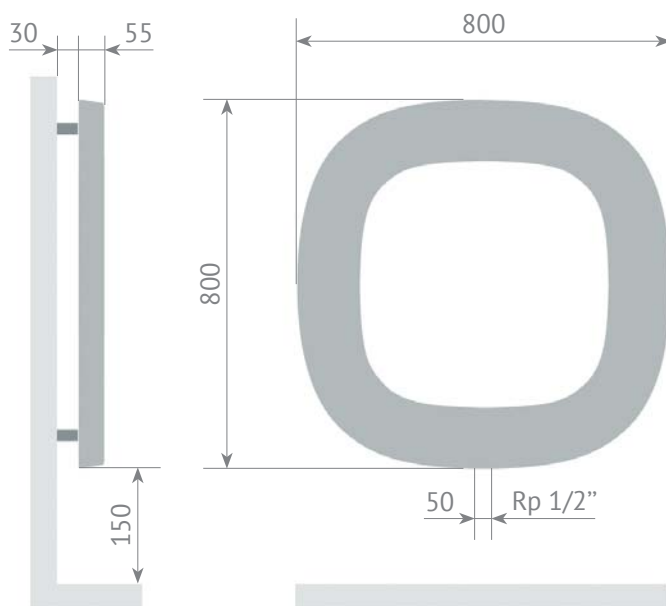

белый  
RAL 9016



черный  
RAL 9005



коричневый  
RAL 8024



бежевый  
RAL 1014



серый  
RAL 1015

Модель	Тепловая мощность [Вт]		Стоимость [€]	
	75/65 [°C]	90/70 [°C]	стандартный цвет	любой цвет по RAL
Zero 800	460	573	664	716

Тепловые мощности измерены по EN442 при комнатной температуре 20 °C.





Отопительный прибор «Spica» имеет форму колоса, может использоваться как радиатор для обогрева помещения и как полотенцесушитель. Уникальная технология, по которой изготовлен радиатор, обеспечит комфортный и равномерный обогрев помещения за счет высокой теплоотдачи материала на основе натурального камня. Внутри радиатора вода течет по трубам, изготовленным из нержавеющей стали. Рабочее давление радиатора – 16 бар, опрессовочное – 24 бара.

## SPICA

модель радиатора  
Spica

## 1800

высота [мм]

## 9016

цвет по RAL

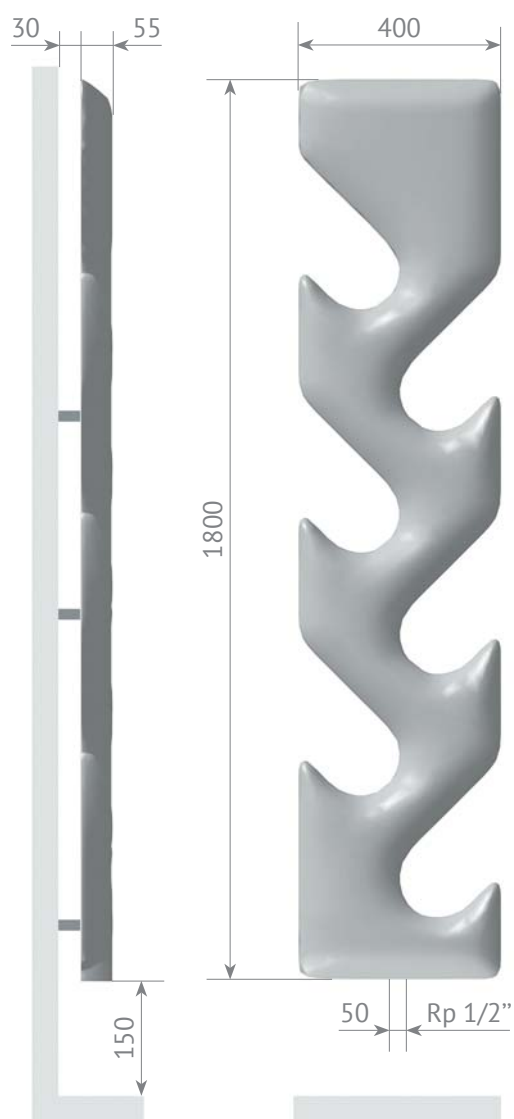

белый RAL 9016



бежевый RAL 1014



черный RAL 9005

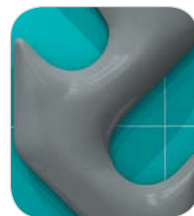

серый RAL 7040

Модель	Тепловая мощность [Вт]		Стоимость [€]	
	75/65 [°C]	90/70 [°C]	стандартный цвет	любой цвет по RAL
Spica 1800	890	1108	994	1073

Тепловые мощности измерены по EN442 при комнатной температуре 20 °C.

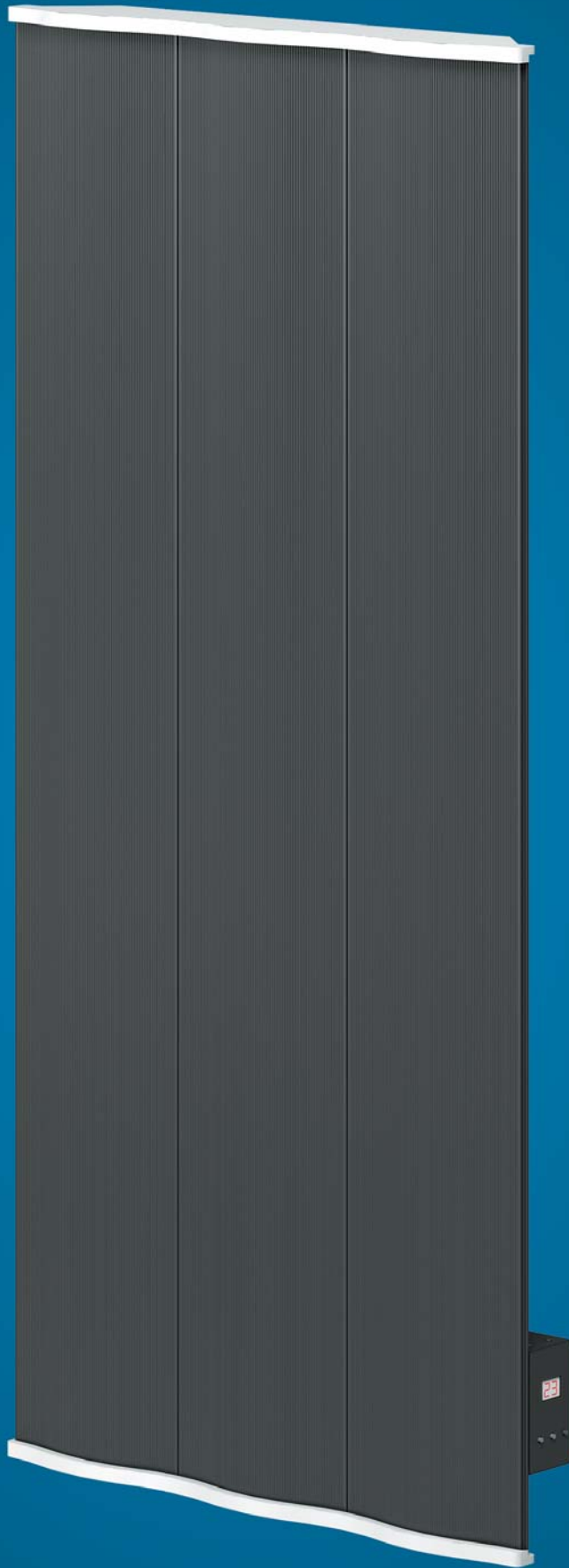



Волнообразная поверхность радиатора «Maritime» создает впечатление застывшего моря. Этот удивительно тонкий радиатор глубиной 40 мм представляет собой концепцию синтеза дизайна и сложной технологии производства. Радиатор «Maritime» создан для любого помещения. Он прекрасно подходит для гостиных и спален, кухонь и ванных комнат в комплекте с держателями полотенец.

Радиатор состоит из системы алюминиевых панелей, соединенных в единую систему. В панели запрессованы медные трубки с максимальным термическим контактом, что позволяет эксплуатировать радиатор в любых системах отопления. В электрической модели в панели запрессованы теплонагревательные элементы из нержавеющей стали с автоматической защитой от перегрева. В верхней и нижней части радиатора располагаются декоративные алюминиевые вставки, которые придают панели целостность. Панель и декоративные вставки могут быть окрашены в любые цвета на усмотрение заказчика. Панели размещаются в стальном корпусе, окрашенном в цвет панелей.

Радиаторы изготавливаются двух исполнений – горизонтальном и вертикальном. Радиаторы горизонтального исполнения подключаются к системе отопления справа или слева, вертикального – снизу. Радиатор можно эксплуатировать в системе центрального отопления. Рабочее давление – 16 бар, опрессовочное – 24 бара. Напряжение питания электрической модели – 220 В.

Электрический радиатор «Maritime» оснащен микропроцессорным электронным блоком, который плавно управляет теплонагревательными элементами. Электронный блок регулирования бесшумен и точен, что делает его идеальным выбором для спален и жилых комнат. Температура воздуха измеряется встроенным в корпус радиатора датчиком температуры. В базовый комплект поставки входит электронный терморегулятор, на котором можно выставить необходимую температуру в помещении с автоматическим поддержанием ее в течении всего времени эксплуатации.

Для поддержания более комфортной температуры в помещении радиатор может быть укомплектован настенным электронным регулятором Varmann Vartronic тип 702402. Измерение температуры осуществляется внутренним датчиком настенного регулятора. Varmann Vartronic подключается к электронному блоку радиатора витой парой для передачи цифрового сигнала и является приоритетным. Возможно подключение нескольких радиаторов к одному настенному регулятору.



## Горизонтальное исполнение

<b>MT</b> модель радиатора MARITIME	<b>H</b> горизонтальное исполнение	<b>E</b> электрическая модель	<b>600.</b> высота [мм]	<b>1200</b> ширина [мм]	<b>RS</b> тип подключения	<b>9005/9003</b> цвет по RAL панели и декоративных вставок
--	---------------------------------------	----------------------------------	----------------------------	----------------------------	------------------------------	---

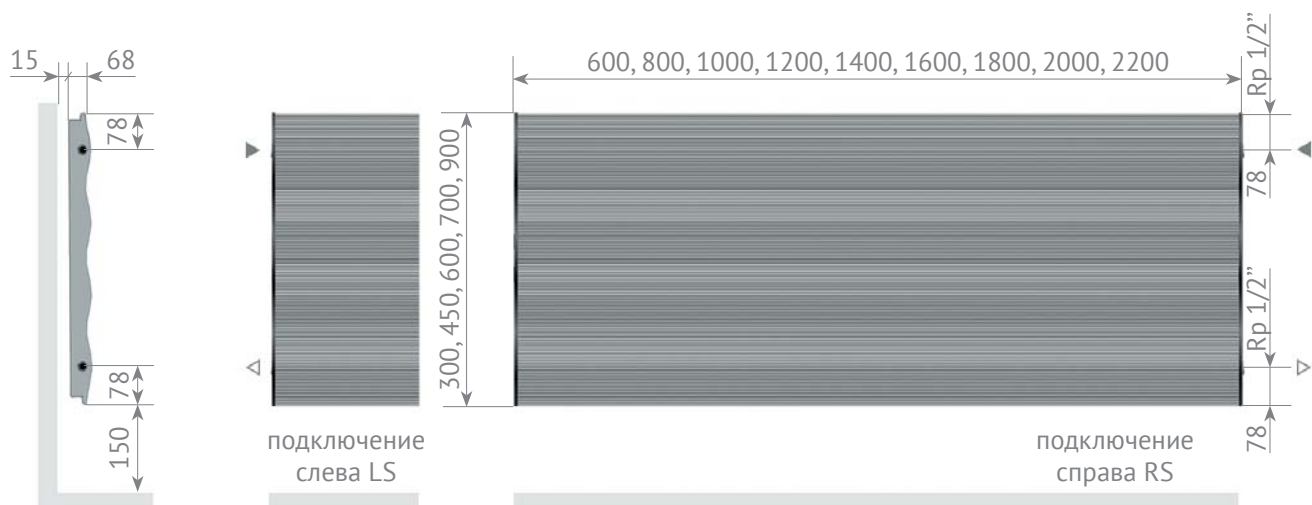

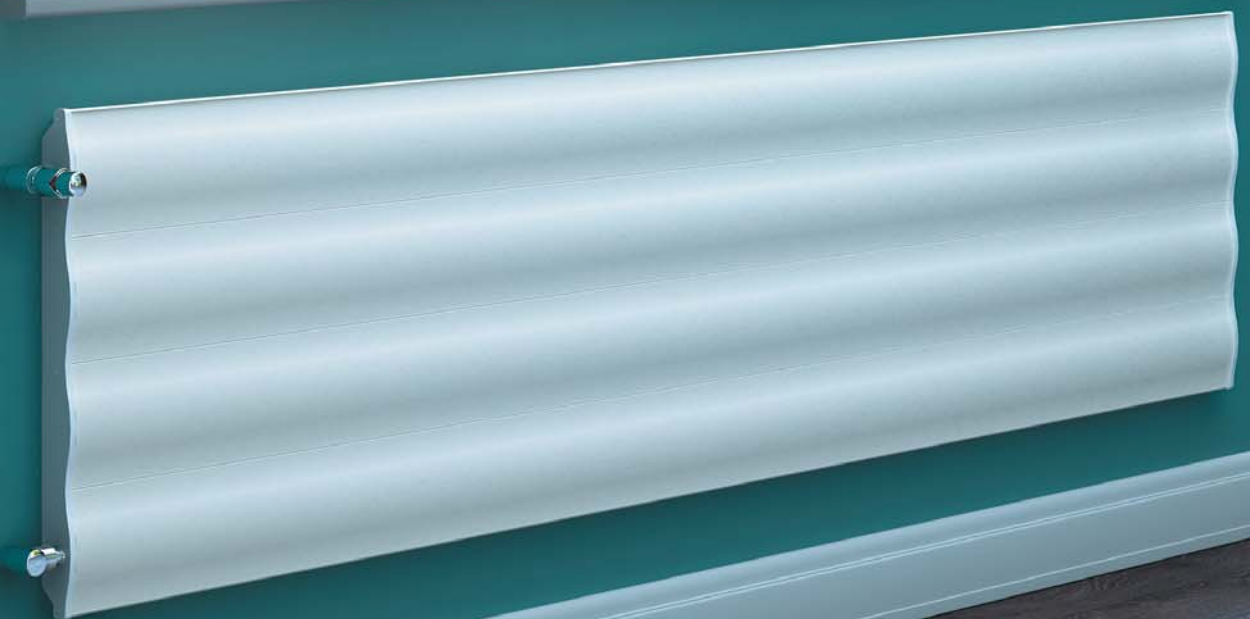

Модель	Высота [мм]	Ширина [мм]	Тепловая мощность [Вт]			Стоимость [€]	
			электрическая	75/65 [°C]	90/70 [°C]	водяная модель	электрическая модель
MT H 300.1000	300	1000	420	417	520	281	413
MT H 300.1200		1200	420	508	634	306	438
MT H 300.1400		1400	420	599	747	331	463
MT H 300.1600		1600	630	690	861	356	519
MT H 300.1800		1800	630	781	974	381	544
MT H 300.2000		2000	840	872	1088	406	600
MT H 300.2200		2200	840	963	1201	431	625
MT H 450.600	450	600	315	366	457	308	445
MT H 450.800		800	315	508	633	331	468
MT H 450.1000		1000	630	649	810	357	522
MT H 450.1200		1200	630	791	986	381	547
MT H 450.1400		1400	630	932	1163	407	573
MT H 450.1600		1600	945	1074	1339	433	644
MT H 450.1800		1800	945	1215	1516	458	669
MT H 450.2000		2000	1260	1357	1692	484	742
MT H 450.2200		2200	1260	1498	1869	506	764
MT H 600.600	600	600	420	525	655	383	543
MT H 600.800		800	420	729	910	408	569
MT H 600.1000		1000	840	934	1165	434	633
MT H 600.1200		1200	840	1138	1419	460	659
MT H 600.1400		1400	840	1342	1674	485	684
MT H 600.1600		1600	1260	1546	1929	511	770
MT H 600.1800		1800	1260	1751	2184	534	793
MT H 600.2000		2000	1680	1955	2439	559	881
MT H 600.2200		2200	1680	2159	2693	584	906
MT H 750.600	750	600	525	588	734	461	645
MT H 750.800		800	525	817	1020	486	670
MT H 750.1000		1000	1050	1047	1306	512	744
MT H 750.1200		1200	1050	1276	1592	537	769
MT H 750.1400		1400	1050	1505	1878	560	793
MT H 750.1600		1600	1575	1734	2164	586	894
MT H 750.1800		1800	1575	1964	2450	611	919
MT H 750.2000		2000	2100	2193	2736	636	1022
MT H 750.2200		2200	2100	2422	3022	661	1046
MT H 900.600	900	600	630	650	811	537	745
MT H 900.800		800	630	904	1128	561	769
MT H 900.1000		1000	1260	1159	1445	587	853
MT H 900.1200		1200	1260	1413	1763	612	878
MT H 900.1400		1400	1260	1667	2080	638	903
MT H 900.1600		1600	1890	1921	2397	663	1019
MT H 900.1800		1800	1890	2176	2714	688	1044
MT H 900.2000		2000	2520	2430	3031	712	1161
MT H 900.2200		2200	2520	2684	3349	737	1187

Тепловые мощности измерены по EN442 при комнатной температуре 20 °C.  
Электрическая тепловая мощность указана при максимальной нагрузке ТЭН.



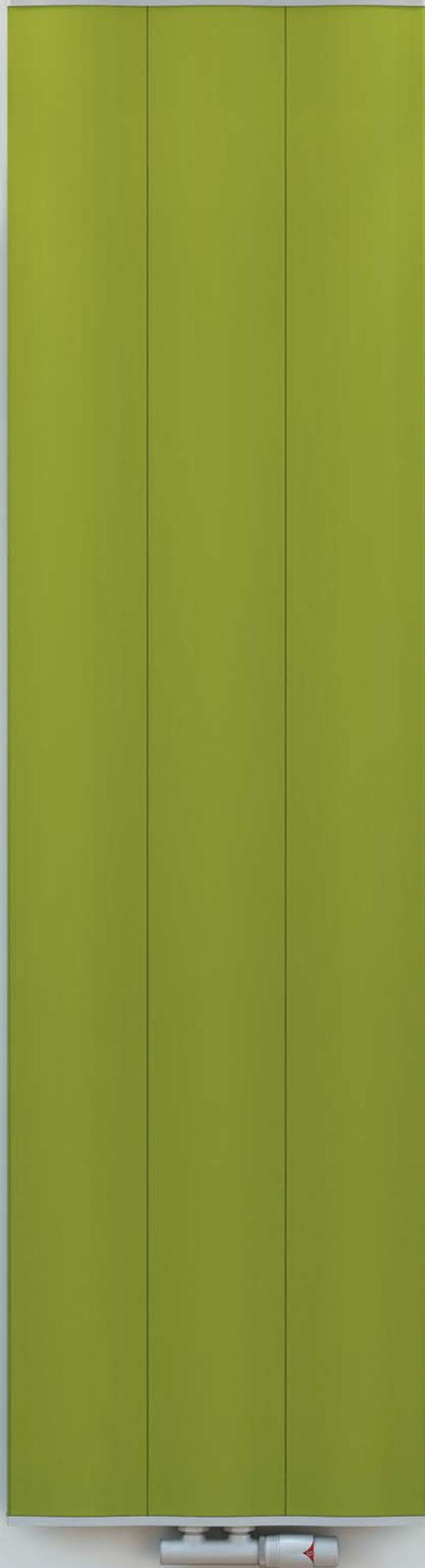

## Вертикальное исполнение

<b>MT</b> модель радиатора MARITIME	<b>V</b> вертикальное исполнение	<b>E</b> электрическая модель	<b>1500.</b> высота [мм]	<b>450</b> ширина [мм]	<b>TS</b> тип подключения	<b>9016/6008</b> цвет по RAL панели и декоративных вставок
--	-------------------------------------	----------------------------------	-----------------------------	---------------------------	------------------------------	---

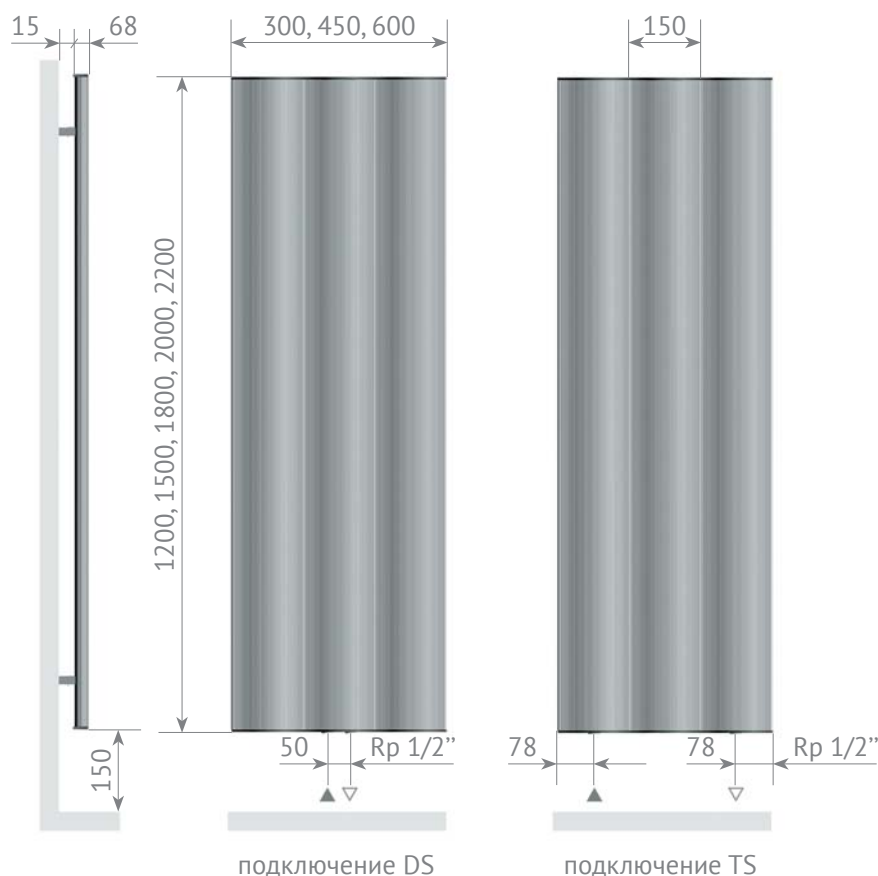

Модель	Высота [мм]	Ширина [мм]	Тепловая мощность [Вт]			Стоимость [€]	
			электрическая	75/65 [°C]	90/70 [°C]	водяная модель	электрическая модель
MT V 1200.300	1200	300	420	317	394	324	493
MT V 1200.450		450	630	572	713	381	582
MT V 1200.600		600	840	893	1111	462	697
MT V 1500.300	1500	300	630	378	471	368	567
MT V 1500.450		450	945	682	849	431	678
MT V 1500.600		600	1260	1062	1322	521	817
MT V 1800.300	1800	300	630	443	551	406	605
MT V 1800.450		450	945	799	955	476	723
MT V 1800.600		600	1260	1246	1551	577	873
MT V 2000.300	2000	300	840	484	603	428	658
MT V 2000.450		450	1260	873	1087	503	797
MT V 2000.600		600	1680	1360	1693	610	967
MT V 2200.300	2200	300	840	528	657	454	684
MT V 2200.450		450	1260	950	1183	534	828
MT V 2200.600		600	1680	1478	1841	647	1005

Тепловые мощности измерены по EN442 при комнатной температуре 20 °C.

Стоимость водяной модели указана для подключения TS, наценка на подключение DS – 36 €.





Радиатор «Solido» состоит из системы алюминиевых профилей с запрессованными в них медными трубками, закрепленной на стальную панель. Такая конструкция позволила получить очень узкий отопительный прибор глубиной 40 мм. Панель может оснащаться декоративной вставкой. Для создания объема, панель и вставка могут быть окрашены в разные цвета. Радиатор можно эксплуатировать в системе центрального отопления. Рабочее давление – 16 бар, опрессовочное – 24 бара.

**SL**

модель радиатора  
SOLIDO

**P01**

наличие декоративной вставки и ее номер

**1500.**

высота [мм]

**530**

ширина [мм]

**TS**

тип подключения

**9016/3026**

цвет по RAL  
панели и декоративных вставок

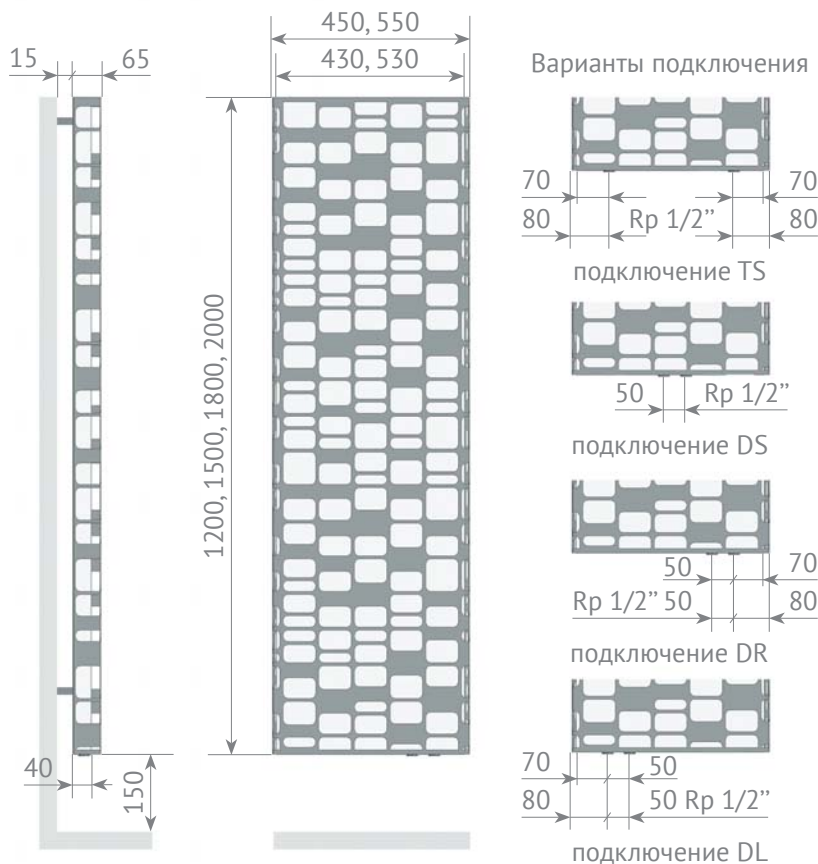

Модель	Высота [мм]	Ширина [мм]	Тепловая мощность [Вт]		Стоимость [€]	
			75/65 [°C]	90/70 [°C]	стандартный радиатор	с декоративной вставкой
SL 1200.430	1200	430	520	654	402	460
SL 1200.530		530	659	828	487	558
SL 1500.430	1500	430	621	781	454	520
SL 1500.530		530	788	990	550	629
SL 1800.430	1800	430	723	909	502	575
SL 1800.530		530	916	1152	609	697
SL 2000.430	2000	430	790	994	530	607
SL 2000.530		530	1002	1260	643	736

Тепловые мощности измерены по EN442 при комнатной температуре 20 °C.  
Стоимость указана для подключения TS, наценка для подключения DS, DR, DL – 36 €.







Без декоративной вставки



Декоративная вставка 01



Декоративная вставка 02



Декоративная вставка 03



Декоративная вставка 04

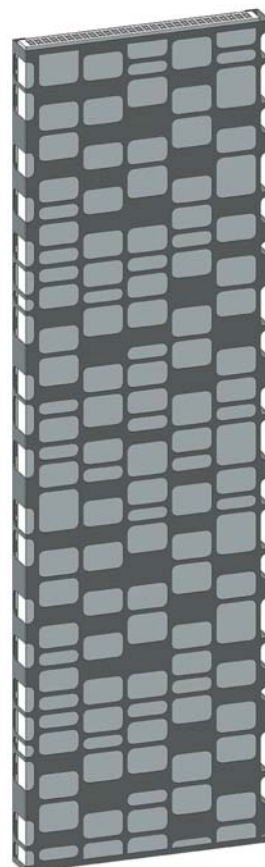

Декоративная вставка 05







Декоративная вставка 06



Декоративная вставка 07



Декоративная вставка 08

Варианты расцветок панелей и вставок



9016/1019



1020/3020



6028/6019



3013/3012

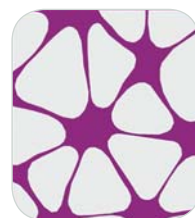

9016/4006



9016/5001



6027/5012



9016/6001



9016/7001



7004a/7026







Основой радиатора «Solido Glass» является панель радиатора «Solido», на которую запрессовывается закаленное стекло. Поверхность стекла может быть покрашена в любой цвет по RAL, а также нанесен рисунок как из библиотеки каталога, так и любой рисунок заказчика.

Радиатор можно эксплуатировать в системе центрального отопления. Рабочее давление – 16 бар, опрессовочное – 24 бара.

<b>SG</b> модель радиатора SOLIDO GLASS	<b>1820.</b> высота [мм]	<b>450</b> ширина [мм]	<b>TS</b> тип подключения	<b>5010/5013</b> цвет по RAL или номер прিনта стеклянной панели /цвет корпуса по RAL	<b>5013</b> цвет полотенцедер- жателя
---	-----------------------------	---------------------------	---------------------------------	---	---

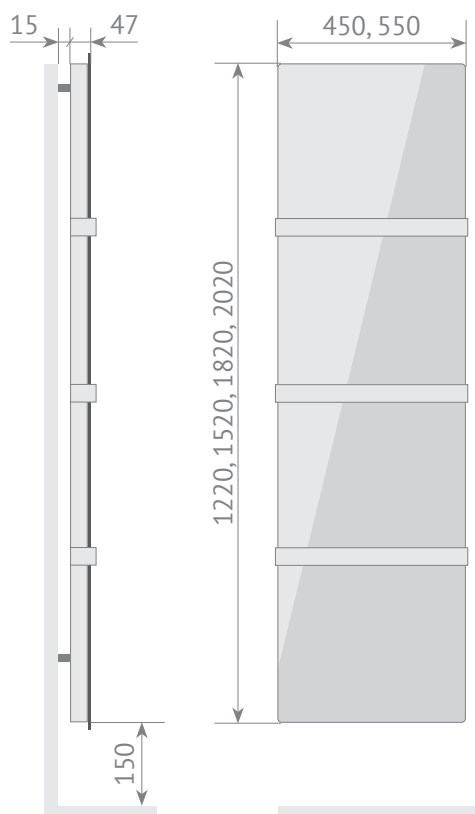

Варианты подключения

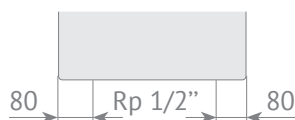

подключение TS



подключение DS



подключение DR

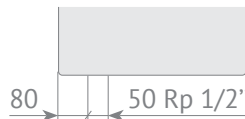

подключение DL



AG – серебристый



AU – золотистый



цвет по RAL

Модель	Высота [мм]	Ширина [мм]	Тепловая мощность [Вт]		Стоимость [€]
			75/65 [°C]	90/70 [°C]	
SG 1220.450	1220	450	520	654	467
SG 1220.550		550	659	828	593
SG 1520.450	1520	450	621	781	528
SG 1520.550		550	788	990	668
SG 1820.450	1820	450	723	909	584
SG 1820.550		550	916	1152	740
SG 2020.450	2020	450	790	994	617
SG 2020.550		550	1002	1260	782

Тепловые мощности измерены по EN442 при комнатной температуре 20 °C.

Наценка для подключения DS, DR, DL – 36 €.

Радиатор Solido Glass изготавливается без полотенцедержателей, если не указывается цвет полотенцедержателей в артикуле.

Возможно исполнение с одним, двумя или тремя полотенцедержателями.

Стоимость одного полотенцедержателя – 37 €.







63124369



74663932



76249906

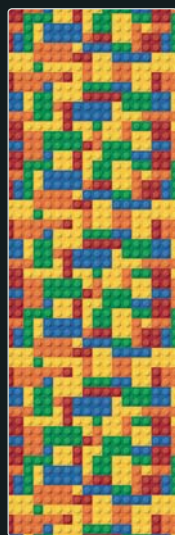

94290628



96866203

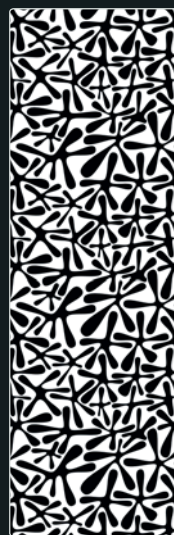

106529678



108312866



108488438



112977712



116165317



116578882

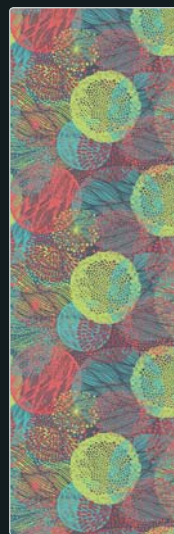

116783233



119271520

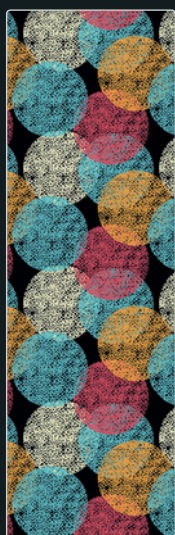

121813372



123451120



125769068



129645929



131030264



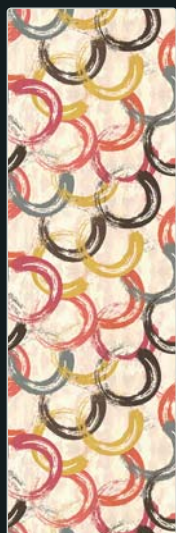

131373524



132114839



141459031



142010665



152062853



159689876



164332451

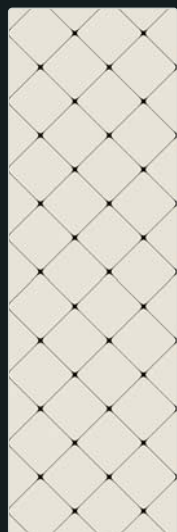

165513137



169811465



178240436



181368437



189767312

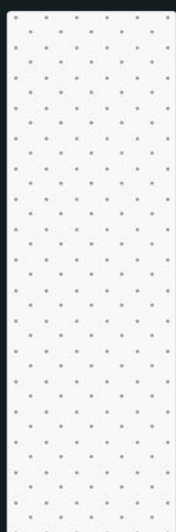

197641028



206911990



213162505



215135746



216888514



221202994





227510878



245472607



247830844



249012079

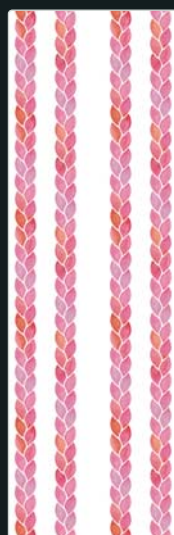

249821086



253153900



255628759



257127859



261747971



261845084



265046777



266081201



267743678



272880407



278432441



287359616

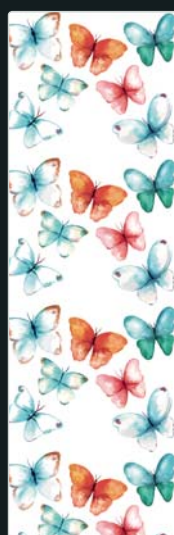

289753841



296271347





297377561



297377567



306658856



308325869



313418921



313766786



315060512



315603917



316185410



322837421



324611726



327254654



331082201



332090240

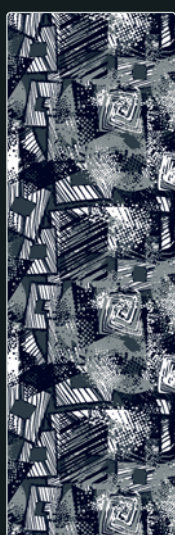

336201521



344089877



346432634



346432635





346768154



348373511



348829583



349102262



349689611



353464616



358719845



360674747



369858701



379222477



418165291



430366978



431713384



437427748



449247589



471994771



474868912



475481455



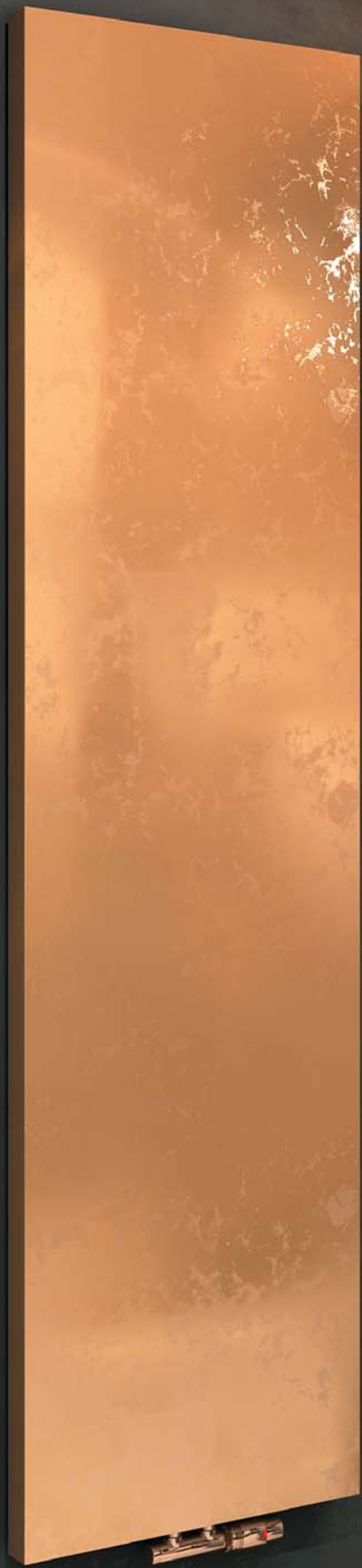



Основой радиатора «Solido Bless» является панель радиатора «Solido», на поверхность которой наносятся листы сусального золота или сусального серебра с закрепляющим лаковым покрытием. Золочение позволяет придать радиатору неповторимый вид богатой старины.

Радиатор можно эксплуатировать в системе центрального отопления. Рабочее давление – 16 бар, опрессовочное – 24 бара.

<b>SB</b> модель радиатора SOLIDO BLESS	<b>1800.</b> высота [мм]	<b>430</b> ширина [мм]	<b>TS</b> тип подключения	<b>AU</b> цвет панели	<b>AU</b> цвет полотенцедер- жателя
---	-----------------------------	---------------------------	---------------------------------	--------------------------	---

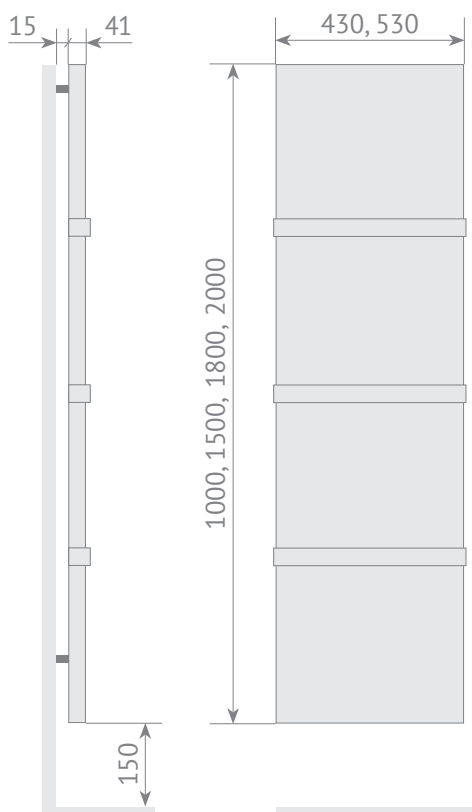

Варианты подключения

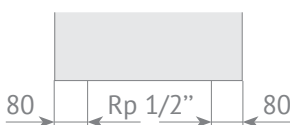

подключение TS

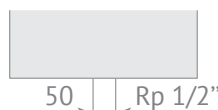

подключение DS



подключение DR

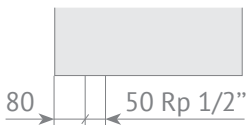

подключение DL



AG – золотистый



AU – серебристый



AG – серебристый



AU – золотистый



цвет по RAL

Модель	Высота [мм]	Ширина [мм]	Тепловая мощность [Вт]		Стоимость [€]
			75/65 [°C]	90/70 [°C]	
SB 1200.430	1200	430	520	654	530
SB 1200.530		530	659	828	672
SB 1500.430	1500	430	621	781	595
SB 1500.530		530	788	990	753
SB 1800.430	1800	430	723	909	656
SB 1800.530		530	916	1152	832
SB 2000.430	2000	430	790	994	676
SB 2000.530		530	1002	1260	857

Тепловые мощности измерены по EN442 при комнатной температуре 20 °C.

Наценка для подключения DS, DR, DL – 36 €.

Радиатор Solido Bless изготавливается без полотенцедержателей, если не указывается цвет полотенцедержателей в артикуле.

Возможно исполнение с одним, двумя или тремя полотенцедержателями.

Стоимость одного полотенцедержателя – 37 €.



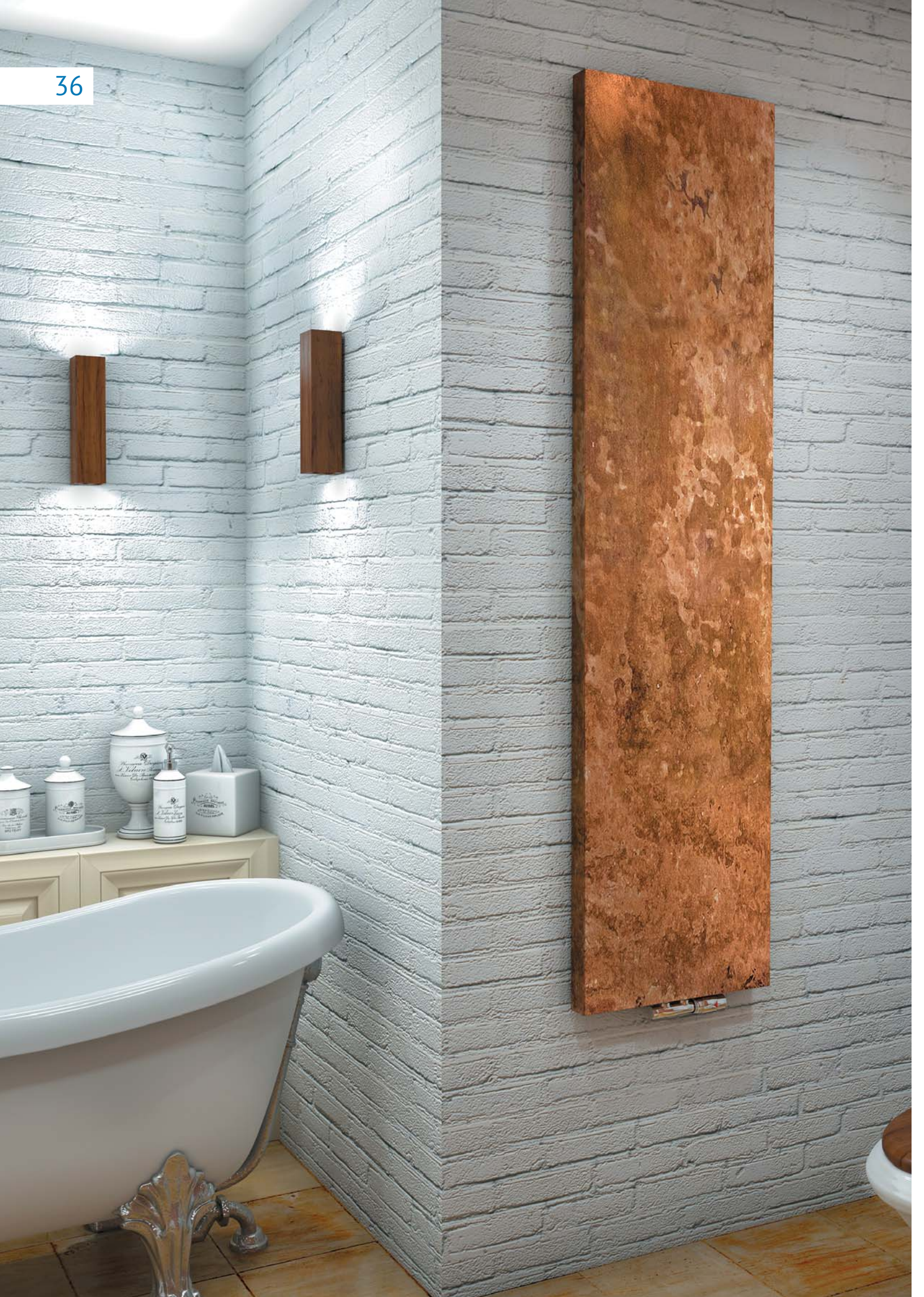



Основой радиатора «Solido Vintage» является панель радиатора «Solido», изготовленная из натуральной меди с электрохимическим травлением поверхности, с закрепляющим лаковым покрытием. Поверхность каждой панели имеет свою неповторимую текстуру, которая придает радиатору необычный облик и органично вписывается в любой интерьер. Радиатор можно эксплуатировать в системе центрального отопления. Рабочее давление – 16 бар, опрессовочное – 24 бара.

## SV

модель радиатора  
SOLIDO VINTAGE

## 1820.

высота [мм]

## 450

ширина [мм]

## TS

тип  
подключения

## CU

цвет полотенцедержателя

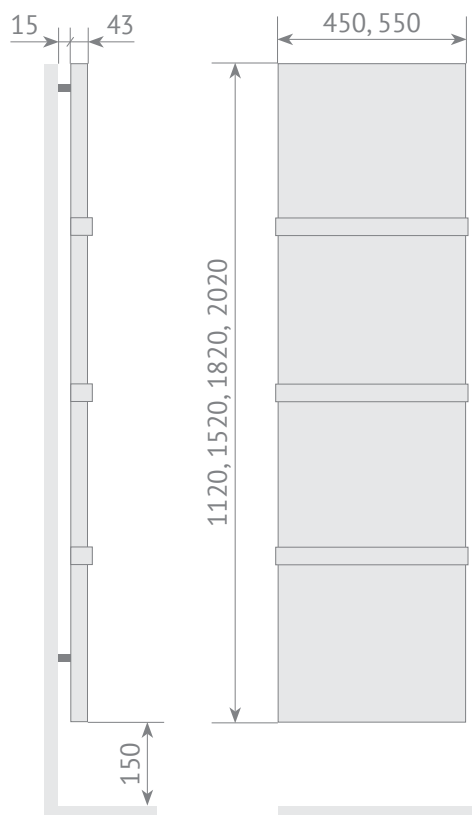

### Варианты подключения



подключение TS



подключение DS



подключение DR



подключение DL



CU – медь



AG – серебристый



AU – золотистый



цвет по RAL

Модель	Высота [мм]	Ширина [мм]	Тепловая мощность [Вт]		Стоимость [€]
			75/65 [°C]	90/70 [°C]	
SV 1220.450	1220	450	520	654	596
SV 1220.550		550	659	828	756
SV 1520.450	1520	450	621	781	698
SV 1520.550		550	788	990	883
SV 1820.450	1820	450	723	909	845
SV 1820.550		550	916	1152	1071
SV 2020.450	2020	450	790	994	945
SV 2020.550		550	1002	1260	1197

Тепловые мощности измерены по EN442 при комнатной температуре 20 °C.

Наценка для подключения DS, DR, DL – 36 €.

Радиатор Solido Vintage изготавливается без полотенцедержателей, если не указывается цвет полотенцедержателей в артикуле.

Возможно исполнение с одним, двумя или тремя полотенцедержателями.

Стоимость одного полотенцедержателя – 37 €.





Лицевая панель радиатора «Solido Stone» изготавливается по уникальной технологии из материала на основе натурального камня. Нагревающая панель состоит из системы алюминиевых профилей с запрессованными в них медными трубами. Радиатор можно эксплуатировать в системе центрального отопления. Рабочее давление – 16 бар, опрессовочное – 24 бара.

**SS**

модель радиатора  
SOLIDO STONE

**1800.**

высота [мм]

**450**

ширина [мм]

**TS**

тип  
подключения

**AU**

цвет полотенцедер-  
жателя

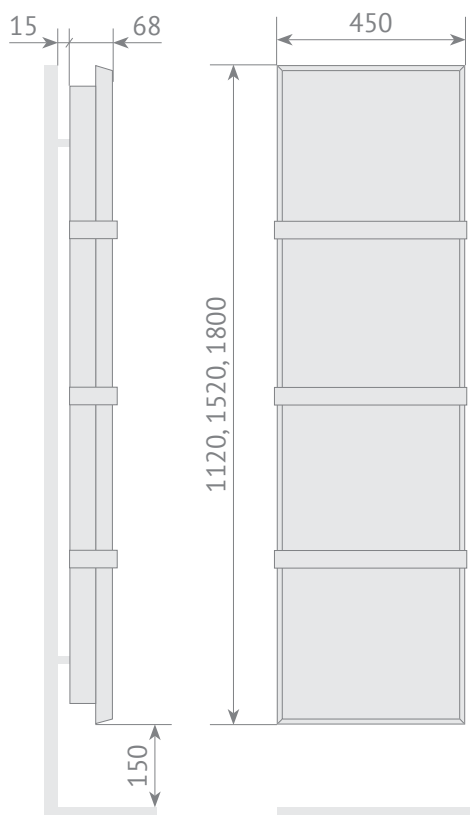

Варианты подключения

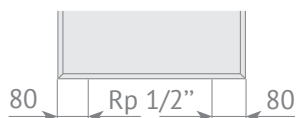

подключение TS



подключение DS



подключение DR



подключение DL



AG – серебристый



AU – золотистый



цвет по RAL

Модель	Высота [мм]	Ширина [мм]	Тепловая мощность [Вт]		Стоимость [€]
			75/65 [°C]	90/70 [°C]	
SS 1120.450	1220	450	520	654	569
SS 1520.450	1520	450	621	781	640
SS 1800.450	1800	450	723	909	704

Тепловые мощности измерены по EN442 при комнатной температуре 20 °C.

Наценка для подключения DS, DR, DL – 36 €.

Радиатор Solido Vintage изготавливается без полотенцедержателей, если не указывается цвет полотенцедержателей в артикуле.

Возможно исполнение с одним, двумя или тремя полотенцедержателями.

Стоимость одного полотенцедержателя – 37 €.

МОДЕЛЬ 101



МОДЕЛЬ 102



МОДЕЛЬ 103



## ВАРИАНТЫ РАСЦВЕТКИ



цвет 01



цвет 02

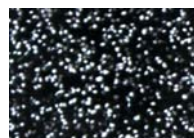

цвет 03

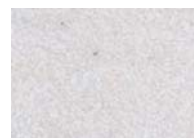

цвет 04



МОДЕЛЬ 104



МОДЕЛЬ 105

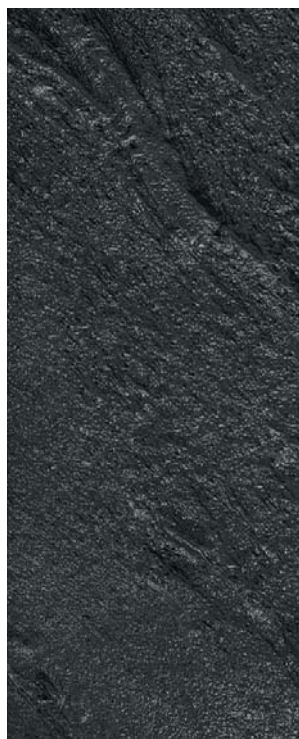

МОДЕЛЬ 106

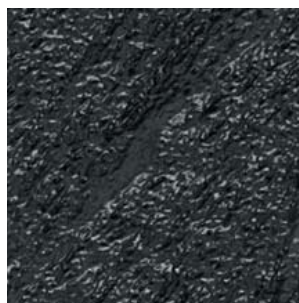
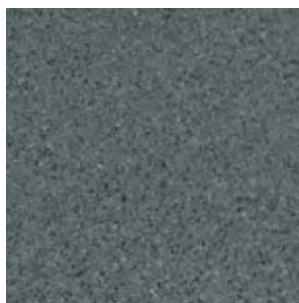

## МОДЕЛЬНОГО РЯДА SOLIDO STONE



цвет 05



цвет 06



цвет 07



цвет 08

Учитывая неточность передачи цвета при печати, согласовывайте фактуру с образцом перед оформлением заказа.



Комплект вентилей угловых  
серии Prestige & Minimal, 1/2"

цвет: хром  
артикул: 0375-1500C000  
стоимость: 73 €  
артикул: 0353-1500C000  
стоимость: 38 €



Комплект вентилей угловых  
серии Prestige & Minimal, 1/2"

цвет: хром  
артикул: 0335-1500C000  
стоимость: 62 €  
артикул: 0353-1500C000  
стоимость: 38 €



Комплект вентилей угловых  
серии Ovus, 1/2"

цвет: хром  
артикул: 0435-1500C000  
стоимость: 36 €  
артикул: 0453-1500C000  
стоимость: 27 €



Комплект вентилей угловых  
серии Prestige & Minimal, 1/2"

цвет: белый  
артикул: 0375-1500VCOA  
стоимость: 69 €  
артикул: 0353-1500VCOA  
стоимость: 36 €



Комплект вентилей угловых  
серии Prestige & Minimal, 1/2"

цвет: белый  
артикул: 0335-1500VCOA  
стоимость: 58 €  
артикул: 0353-1500VCOA  
стоимость: 36 €



Комплект вентилей угловых  
серии Ovus, 1/2"

цвет: белый  
артикул: 0435-1500VCOA  
стоимость: 35 €  
артикул: 0453-1500VCOA  
стоимость: 25 €



Комплект вентилей угловых  
серии Prestige & Minimal, 1/2"

цвет: бронза  
артикул: 0375-1500Z000  
стоимость: 84 €  
артикул: 0353-1500Z000  
стоимость: 49 €



Комплект вентилей угловых  
серии Old Style, 1/2"

цвет: хром  
артикул: K337-1500C000  
стоимость: 111 €



Комплект вентилей угловых  
серии Ovus, 1/2"

цвет: сатин  
артикул: 0435-1500VC0N  
стоимость: 38 €  
артикул: 0453-1500VC0N  
стоимость: 26 €





Узел нижнего подключения  
угловой 1/2" x 3/4"

цвет: хром  
артикул: 0683-1500C0E0 (левый)  
артикул: 0681-1500C0E0 (правый)  
стоимость: 80 €



Узел нижнего подключения  
угловой 1/2" x 3/4"

цвет: белый  
артикул: 0683-1500VCEA (левый)  
артикул: 0681-1500VCEA (правый)  
стоимость: 74 €



Узел нижнего подключения  
угловой 1/2" x 3/4"

цвет: бронза  
артикул: 0683-1500Z0E0 (левый)  
артикул: 0681-1500Z0E0 (правый)  
стоимость: 109 €



Узел нижнего подключения  
угловой 1/2" x 3/4"

цвет: золото  
артикул: 0683-1500D0E0 (левый)  
артикул: 0681-1500D0E0 (правый)  
стоимость: 149 €



Узел нижнего подключения  
угловой 1/2" x 3/4"

цвет: сатин  
артикул: 0683-1500CSE0 (левый)  
артикул: 0681-1500CSE0 (правый)  
стоимость: 109 €



Резьбовое соединение  
для трубы Ø16x3/4"

цвет: хром  
артикул: E383-2000C0F0  
стоимость: 6 €



Термостатическая головка

цвет: хром  
артикул: 0093-0000C000  
стоимость: 36 €



Термостатическая головка

цвет: белый  
артикул: 0093-0000V00A  
стоимость: 31 €



Термостатическая головка

цвет: черный  
артикул: 0093-0000V00B  
стоимость: 64 €



Термостатическая головка

цвет: золото  
артикул: 0093-0000D000  
стоимость: 64 €



Термостатическая головка

цвет: матовый никель  
артикул: 0093-0000NS00  
стоимость: 64 €



Настенный регулятор  
Varmann Vartronic

цвет: черный  
артикул: 702402  
стоимость: 67 €

